

ASUS[®]

**VU279CFE Serien
LCD-skærm**

Brugervejledning

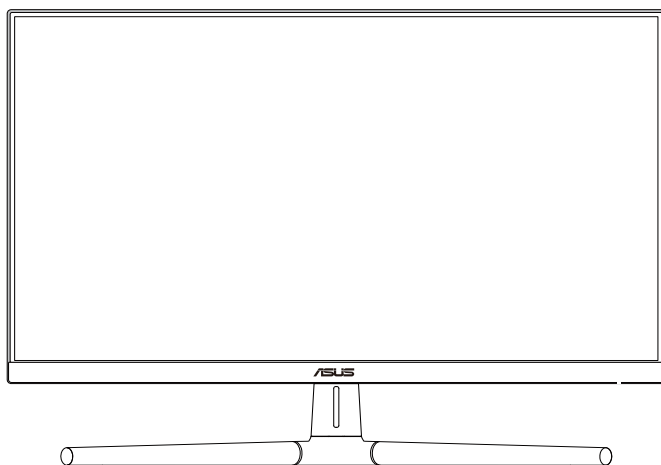

HDMI[™]
HIGH-DEFINITION MULTIMEDIA INTERFACE

Første udgave

Juni 2023

Copyright © 2023 ASUSTeK COMPUTER INC. Alle rettigheder forbeholdes.

Det er ikke tilladt på nogen måde at gengive, transkribere, lagre i et lagringssystem eller oversætte til et hvilket som helst andet sprog nogen del af denne vejledning, herunder produkterne og softwaren beskrevet heri, uden udtrykkelig, skriftlig tilladelse fra ASUSTeK COMPUTER INC. ("ASUS"), undtagen dokumentationen, der opbevares af køberen, der kan sikkerhedskopieres.

Der gives ikke garanti eller service for produktet hvis: (1) produktet er blevet repareret, modificeret eller ændret, medmindre en sådan reparation, modifikation eller ændring er udført af ASUS; eller (2) hvis produktets serienummer er ulæseligt eller mangler.

ASUS VIDEREGER DENNE VEJLEDNING "SOM DEN ER", UDEN GARANTI AF NOGEN SLAGS, HVERKEN UDTRYKKELIG ELLER UNDERFORSTÅET, INKLUSIV OG IKKE BEGRÆNSET TIL UNDERFORSTÅEDE GARANTIER ELLER BETINGELSER FOR SALGBARHED ELLER EGNETHED TIL ET BESTEMT FORMÅL. ASUS, DETS DIREKTØRER, LEDERE, MEDARBEJDERE OG AGENTER ER UNDER INGEN OMSTÆDIGHEDER ANSVARLIGE FOR NOGEN INDIREKTE, SPECIELLE, TILFÆLDIGE ELLER EFTERFØLGENDE BESKADIGELSER (HERUNDER BESKADIGELSER SOM TAB AF FORTJENESTE, TAB AF HANDEL, TAB AF BRUG ELLER DATA, AFBRYDELSE AF HANDEL OG LIGNENDE), SELV OM ASUS ER BLEVET BEKENDT MED MULIGHEDEN FOR SÅDANNE BESKADIGELSER FRA EN DEFEKT ELLER FEJL I DENNE VEJLEDNING ELLER I PRODUKTET.

SPECIFIKATIONER OG OPLYSNINGER I DENNE VEJLEDNING GIVES KUN TIL OPLYSSENDE FORMÅL OG KAN ÆNDRES NÅR SOM HELST UDEN VARSEL, OG MÅ IKKE FORTOLKES SOM EN FORPLIGTELSE FOR ASUS. ASUS PÅTAGER SIG INTET ANSVAR ELLER ERSTATNINGSPLIGT FOR FEJL ELLER UNØJAGTIGHEDER, DER MÅTTE FOREKOMME I VEJLEDNINGEN, HERUNDER PRODUKTET OG SOFTWAREN, DER BESKRIVES HERI.

Produkter og virksomhedsnavne i denne vejledning kan være eller ikke være registrerede varemærker og ophavsretter tilhørende de respektive virksomheder. De er kun brugt som produktidentifikation eller forklaring og til ejernes fordel uden nogen hensigt om krænkelse.

Indholdsfortegnelse

Indholdsfortegnelse	iii
Varsler.....	iv
TCO-certificeret.....	vi
Sikkerhedsoplysninger	vii
Vedligeholdelse og rengøring	viii
Tilbagetagningstjenester	ix
Produktoplysninger på EU-energimærket.....	ix

Kapitel 1: Indledning til produkt

1.1	Velkommen!.....	1-1
1.2	Pakkeindhold.....	1-1
1.3	Indledning til skærm	1-2
1.3.1	Set forfra	1-2
1.3.2	Set bagfra	1-4

Kapitel 2: Opsætning

2.1	Sådan sættes søjlen/armen på skærmen	2-1
2.2	Aftagelse af arm/fod (på VESA-vægophæng)	2-2
2.3	Justering af skærmen.....	2-3
2.4	Tilslutning af kablerne	2-4
2.5	Sådan tændes skærmen.....	2-4

Kapitel 3: Generelle vejledninger

3.1	Skærmmenu (OSD)	3-1
3.1.1	Sådan konfigureres indstillingerne.....	3-1
3.1.2	Introduktion af punkterne i skærmmenuen	3-2
3.2	Specifikationsoversigt.....	3-11
3.3	Ydre mål	3-13
3.4	Fejlfinding (FAQ).....	3-14
3.5	Understøttede driftsfunktioner	3-15

Varsler

Erklæring fra Federal Communications Commission (FCC) (USA)

Denne enhed overholder afsnit 15 i FCC-reglerne. Enheden må kun bruges på følgende to betingelser:

- Udstyret må ikke forårsage skadelige forstyrrelser, og
- Dette udstyr skal acceptere alle forstyrrelser der modtages, inklusiv forstyrrelser der kan forårsage uønsket drift.

Dette udstyr er testet og fundet i overensstemmelse med grænserne for en klasse B digital enhed ifølge del 15 i FCC-reglerne. Disse grænser er designet til at give rimelig beskyttelse mod skadelig interferens i boliginstallationer. Udstyret genererer, bruger og kan udsende radiofrekvensenergi, og hvis den ikke installeres og bruges i overensstemmelse med vejledningerne, kan det forårsage skadelig interferens for radiokommunikation. Der er dog ingen garanti for, at interferens ikke kan opstå i en bestemt installation. Hvis udstyret er årsag til forstyrrelser i radio eller TV modtagelse – hvilket kan bestemmes ved at slå udstyret fra og til – opfordres brugeren til at prøve at afhjælpe forstyrrelsen vha. en eller flere af de efterfølgende metoder:

- Drej eller flyt modtagerantennen.
- Forøg separationen mellem udstyret og modtageren.
- Tilslut udstyret til en stikkontakt på et andet kredsløb end det, modtageren er sluttet til.
- Kontakt forhandleren eller en erfaren radio/TV tekniker for hjælp.



For at overholde FCC-reglerne skal skærmen forbindes til grafikkortet med afskærmede kabler. Ændringer eller modifikationer, der ikke er udtrykkeligt godkendt af den ansvarlige for overholdelse af reglerne, kan medføre, at brugeren mister sin ret til at betjene dette udstyr.

Produktet opfylder kravene i ENERGY STAR



ENERGY STAR er et fælles program fra det amerikanske miljøbeskyttelsesagentur og det amerikanske energiministerium, der hjælper os alle med at spare penge og beskytte miljøet gennem energieffektive produkter og praksis.

Alle ASUS-produkter med ENERGY STAR-logoet overholder ENERGY STAR-standard, og strømstyringsfunktionen er som standard aktiveret. Skærmen og computeren sættes automatisk til at slukke efter 10 og 30 minutters brugerinaktivitet. For at vække din computer, skal du klikke på musen eller trykke på en vilkårlig tast på tastaturet. Gå på <http://www.energystar.gov/powermanagement> for flere oplysninger om strømstyring og dens fordele for miljøet. Derudover skal du gå på <http://www.energystar.gov> for flere oplysninger om ENERGY STAR-fællesprogrammet.



BEMÆRK: Energy Star understøttes IKKE på FreeDOS og Linux-baseret operativsystemer.

Erklæring fra Canadian Department of Communications

Dette digitale udstyr overskrider ikke Klasse B begrænsningerne for radiostøjudslip fra digitaludstyr, som beskrevet i Radio Interference Regulations fra Canadian Department of Communications.

Dette digitale apparat i klasse B opfylder den canadiske standard ICES-003.

Dette digitale apparat i klasse B opfylder alle kravene i de canadiske bestemmelser om enheder, der kan forårsage forstyrrelser.

Cet appareil numérique de la classe B respecte toutes les exigences du Règlement sur le matériel brouille du Canada.



Overholdelse af reglerne for lavt blå lys på hardware

Skærmen bruger en skærm med lavt blå lys, som overholder standarden TUV Rheinland (hardwareløsning) på fabriksindstillingen/standardindstillingen (forudindstillet funktion: Standard).

Dette reducerer det blå lys fra skærmen, så risikoen for at dine øjne udsættes for blå lys reduceres.

- Placer skærmen 50-70 cm (20-28") væk fra dine øjne og lidt under øjenhøjde.
- Blink regelmæssigt bevidst med øjnene, hvilket reducerer øjenbelastningen ved længere tids brug af skærmen.
- Tag en pause på 20 minutter hver anden time.
- Se væk fra skærmen og se på en fjern genstand i mindst 20 sekunder i dine pauser.
- Lav strækøvelser for at lindre kropstræthed og smerter i dine pauser.

Flimmerfri teknologi

Skærmen bruger en flimmerfri teknologi, der fjerner synligt flimmer, og gør skærmen mere behagelig at bruge, så brugernes øjne ikke belastes og bliver trætte.

TCO-certificeret

A third-party certification according to ISO 14024



Toward sustainable IT products



Say hello to a more sustainable product

IT products are associated with a wide range of sustainability risks throughout their life cycle. Human rights violations are common in the factories. Harmful substances are used both in products and their manufacture. Products can often have a short lifespan because of poor ergonomics, low quality and when they are not able to be repaired or upgraded.

This product is a better choice. It meets all the criteria in TCO Certified, the world's most comprehensive sustainability certification for IT products. Thank you for making a responsible product choice, that help drive progress towards a more sustainable future!

Criteria in TCO Certified have a life-cycle perspective and balance environmental and social responsibility. Conformity is verified by independent and approved verifiers that specialize in IT products, social responsibility or other sustainability issues. Verification is done both before and after the certificate is issued, covering the entire validity period. The process also includes ensuring that corrective actions are implemented in all cases of factory non-conformities. And last but not least, to make sure that the certification and independent verification is accurate, both TCO Certified and the verifiers are reviewed regularly.

Want to know more?

Read information about TCO Certified, full criteria documents, news and updates at tcocertified.com. On the website you'll also find our Product Finder, which presents a complete, searchable listing of certified products.

Sikkerhedsoplysninger

- Inden skærmen sættes op skal du omhyggeligt læse al dokumentationen, der kom med pakken.
- For at forebygge brand og stødrisiko må skærmen aldrig udsættes for regn eller fugt.
- Forsøg aldrig at åbne skærmens kabinet. Den høje, farlige spænding inden i skærmen kan afstedkomme alvorlig fysisk personskade.
- Hvis strømforsyningen ophører med at fungere, forsøg ikke selv at reparere den. Kontakt en elektriker eller din forhandler.
- Inden produktet bruges skal du sikre, at alle ledninger er korrekt tilsluttet og at de strømførende ledninger ikke er beskadiget. Hvis du ser nogen form for beskadigelse, skal du straks kontakte forhandleren.
- Kabinettets spalter og åbninger på bagsiden eller på oversiden er til ventilation. Disse åbninger må ikke blokeres. Produktet må aldrig placeres nær eller over en radiator eller anden varmekilde, med mindre der findes passende ventilation.
- Skærmen må kun forsynes med den type strømkilde, der er angivet på mærkaten. Hvis du ikke er sikker på, hvilken type strømforsyning du har i dit hjem, skal du kontakte forhandleren eller dit lokale elselskab.
- Brug det korrekte stik, der passer til stikkontakten.
- Overbelast ikke elldåse eller forlængerledninger. Overbelastning kan medføre brand eller elektrisk stød.
- Undgå støv, fugtighed og kraftige temperaturudsving. Anbring ikke skærmen i et område, hvor den kan blive våd. Anbring skærmen på en solid overflade.
- Træk skærmens stik ud af stikkontakten under tordenvejr og når den ikke bruges i en længere periode. Dette vil beskytte skærmen mod beskadigelse fra spændingsbølger.
- Du må ikke skubbe genstande eller spilde væsker ind i skærmkabinettets åbninger.
- For at sikre, at skærmen fungerer tilfredsstillende, må skærmen kun bruges sammen med de UL-angivne computere, der har korrekte stik, mærket med 100-240 V AC.
- Brug en ledning, der er tilsluttet et stikkontakt med jordforbindelse.
- Hvis du har tekniske problemer med skærmen, skal du kontakte en elektriker eller din forhandler.
- Justering af lydstyrken såvel som equalizeren til andre indstillinger end midten, kan øge udgangsspændingen i øre/hovedtelefoner og derfor øge lydtrykniveauet.



Dette symbol af en overkrydset skraldespand betyder, at produktet (elektrisk, elektronisk udstyr og kviksolvholdigt knapcellebatterier) ikke må bortskaffes sammen med kommunalt affald. Se venligst lokale regler for bortskaffelse af elektroniske produkter.

AEEE yönetmeliğine uygundur

Vedligeholdelse og rengøring

- Inden du løfter eller flytter din skærm, er det bedst at du frakobler ledninger og elledningen. Brug den korrekte løfteteknik når du flytter skærmen. Når du løfter eller bærer skærmen, skal du tage fat i skærmens kanter. Løft ikke skærmen i stativet eller ledningen.
- Rengøring. Sluk for skærmen og træk ledningen ud af stikkontakten. Rengør skærmens overflade med en fnugfri, ikke-ridsende klud. Fastsiddende pletter kan fjernes med en klud, der er fugtet med et mildt rengøringsmiddel.
- Undgå at bruge et rengøringsmiddel, der indeholder alkohol eller acetone. Brug et rengøringsmiddel, der er beregnet til skærme. Sprøjt aldrig rengøringsmiddel direkte på skærmen, da det kan dryppe ind i skærmen og forårsage kortslutning.

Følgende symptomer er normale for skærmen:

- Lysstyrken på skærmen kan være lidt ujævn, afhængigt af mønsteret på skrivebordet.
- Hvis det samme billede vises i timevis, kan skærbilledet brændes fast på skærmen, så det også kan ses efter der skiftes til et andet skærbillede. Skærmen vil langsomt genoprette sig selv, eller du kan slukke for skærmen i nogle timer.
- Når skærmen bliver sort eller blinker, eller ikke fungerer længere, skal du kontakte forhandleren eller et servicecenter for at få den repareret. Du må ikke selv forsøge at reparere skærmen!

Udtryk, der anvendes i denne vejledning



ADVARSEL: Oplysninger for undgåelse af personskade for dig selv, når du forsøger at udføre en opgave.



FORSIGTIG: Oplysninger for undgåelse af beskadigelse af komponenter når du forsøger at udføre en opgave.



VIGTIGT: Oplysninger, der SKAL følges for at fuldføre en opgave.



BEMÆRK: Tips og yderligere oplysninger som en hjælp til fuldførelse af en opgave.

Yderligere oplysninger

Der henvises til følgende kilder for yderligere oplysninger og for opdateringer af produkter og software.

1. ASUS' websteder

ASUS' verdensomspændende websteder har opdaterede oplysninger om hardware- og software-produkter fra ASUS. Se <http://www.asus.com>

2. Ekstra dokumentation

Din produktpakke indeholder muligvis ekstra dokumentation, der er tilføjet af din forhandler. Disse dokumenter er ikke en del af standardpakken.

3. Om Flicker

https://www.asus.com/Microsite/display/eye_care_technology/

Tilbagebetalingstjenester

ASUS's genbrugs- og tilbagebetalingsprogrammer skyldes vores forpligtelse til at opfylde de højeste standarder indenfor miljøbeskyttelse. Vores mål er at levere løsninger til vores kunder, så de kan genbruge vores produkter, batterier og andre komponenter såvel som emballagematerialer på en ansvarlig måde.

Se venligst <http://csr.asus.com/english/Takeback.htm> for yderligere oplysninger om genbrug i de forskellige regioner.

Produktoplysninger på EU-energimærket



VU279CFE

1.1 Velkommen!

Mange tak for købet af din ASUS® LCD skærm!

Den seneste LCD-bredskærm fra ASUS har en bredere, skarpere og tydeligere skærm, plus en lang række funktioner, der giver dig en bedre oplevelse.

Med disse funktioner, kan du nemt nyde denne behagelige og dejlige visuelle oplevelse, som skærmen bringer dig!

1.2 Pakkeindhold

Kontroller, at følgende dele er i pakken:

- ✓ LCD-skærm
- ✓ Skærmarm
- ✓ Skærmens fod
- ✓ Startvejledning
- ✓ Garantibevis
- ✓ Strømledning
- ✓ HDMI-kabel (valgfri)
- ✓ USB C til C-kabel (ekstraudstyr)
- ✓ L-formet skruetrækker (ekstraudstyr)
- ✓ 5 skruer



Hvis nogen af de ovenstående emner er beskadigede, skal du kontakte forhandleren.



Hvis strømkablet eller tilslutningskablerne skal skiftes, skal du kontakte ASUS kundeservice.

1.3 Indledning til skærm

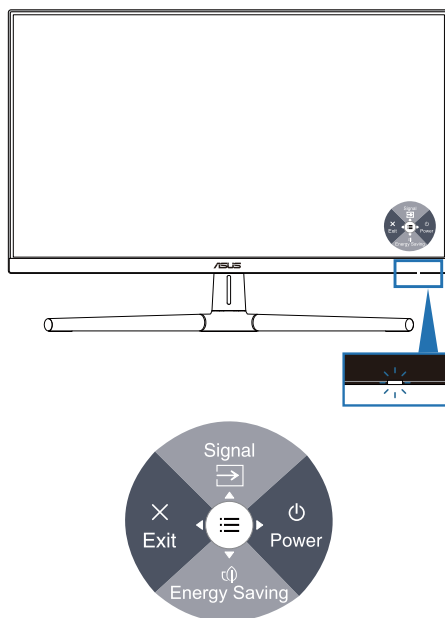

1.3.1 Set forfra



1.  Tænd/sluk-knap (5-vejs)/strømindikator
 - Tænder/slukker skærmen.
 - Tryk på knappen og gå til højre for at slukke skærmen.
 - Betydningen af farver for tænd/sluk-indikatoren er som i tabellen nedenfor.

Status	Beskrivelse
Hvid	Til
Gul	Standby tilstand
Fra	Fra

2.  Shortcut 1 (Genvej 1)
 - Tryk på denne 5-vejsknap for at åbne skærmmenuen når den er lukket.
 - Default (Standard): Valg af indgang
 - For at ændre genvejsfunktionen skal du gå til menuen Shortcut (Genvej) > Shortcut 1 (Genvej 1).

3.  Shortcut 2 (Genvej 2)
 - Tryk på denne 5-vejsknap for at åbne skærmmenuen når den er lukket.
 - Default (Standard): Genvejstast til energisparefunktionen
 - For at ændre genvejsfunktionen skal du gå til menuen Shortcut (Genvej) > Shortcut 2 (Genvej 2).
4.  Afslut-knap (5-vejs):
 - Tryk på denne knap for at åbne skærmmenuen, når skærmen er lukket.
 - Lukker skærmmenuen.
5.  Menu-knap (5-vejs):
 - Tryk på denne knap for at åbne skærmmenuen, når skærmen er lukket. Tryk på denne knap igen, for at åbne skærmmenuen.
 - Vælger punkterne i skærmmenuen.
 - Forøger/reducerer værdierne og flytter markøren til op/ned/venstre/ned.

1.3.2 Set bagfra

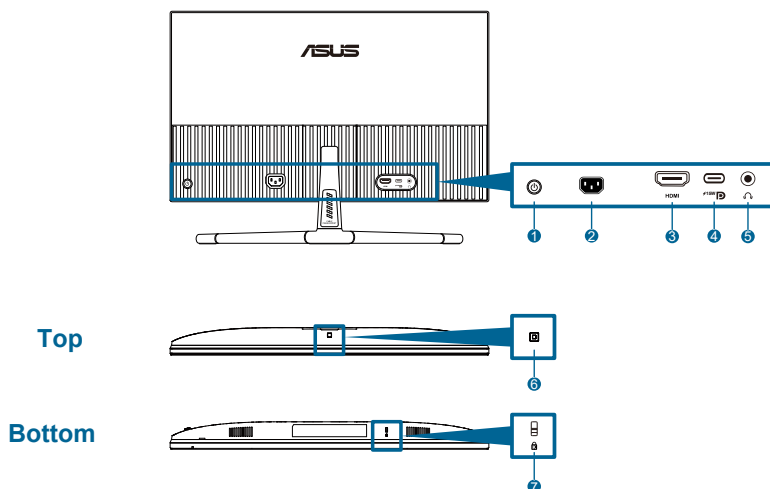

1. **Betjeningsknap (5-vejs).**
2. **AC-IN stik:** El-ledningen sluttes til dette stik.
3. **HDMI-port:** Dette stik er beregnet til tilslutning af HDMI-kompatible enheder.
4. **USB 3.2 Gen 1 Type-C port:** Understøtter DP Alt-funktion.



Denne port kan forsyne op til 15W strøm.

5. **Hovedtelefonstik:** Denne port kan kun bruges, når et HDMI/USB-C-kabel tilsluttes.
6. **Omgivende lyssensor:** Konfigurerer indstillingerne for den omgivende effekt.
7. **Stik til en Kensington-lås.**



2.1 Sådan sættes søjlen/armen på skærmen

Sådan samles skærmens fod:

1. Læg skærmen på et bord med forsiden nedad, og tag VESA-dækslet af.
2. Sæt stativets armhængsel på dets rum bag på skærmen med de 4 skruer.
3. Sæt foden på i armen med skruen.
4. Lås skruen. Sørg for at rillen passer med linjen.
5. Sæt VESA-dækslet på.



Vi anbefaler, at du dækker bordoverfladen med en blød klud for at undgå, at skærmen beskadiges.

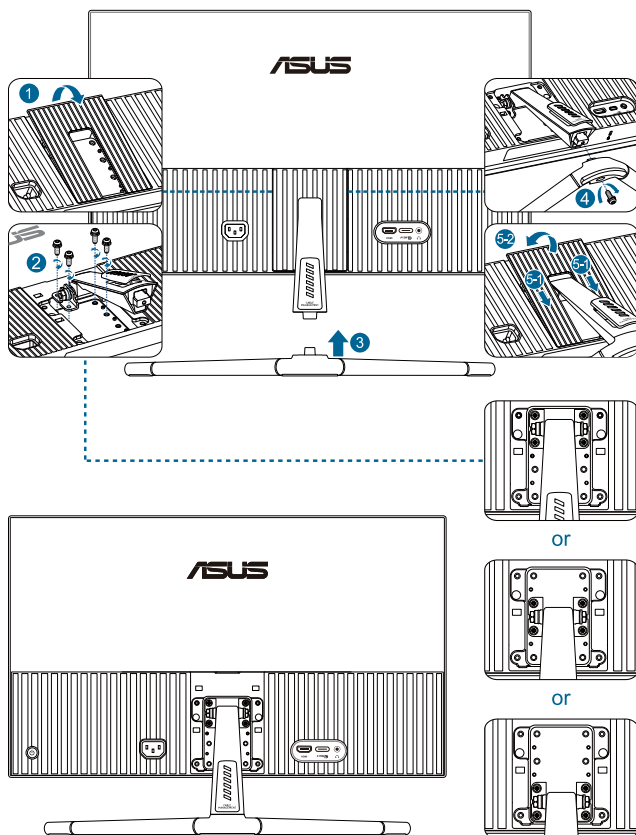

Størrelse på bundskrue: M4 x 12 mm.

2.2 Aftagelse af arm/fod (på VESA-vægophæng)

Den aftagelige arm/fod til denne skærm er designet specielt til VESA vægmonteringer.

Sådan tages armen/foden af:

1. Læg skærmen på et bord med forsiden nedad, og tag VESA-dækslet af.
2. Fjern skruen på foden med en skruetrækker.
3. Fjern foden.
4. Fjern skruen i hængsle og tag hængslet af.
5. Sæt VESA-dækslet på.

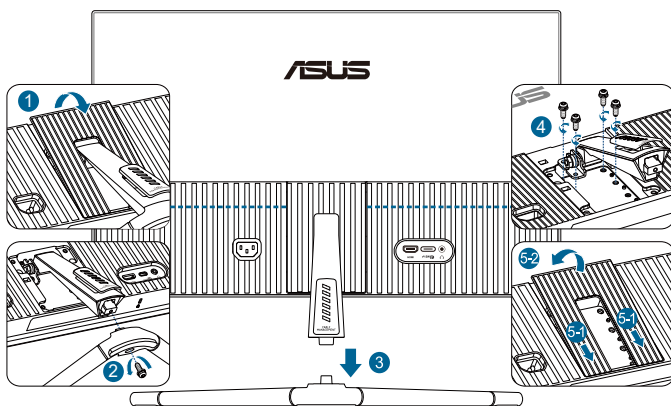

Vi anbefaler, at du dækker bordoverfladen med en blød klud for at undgå, at skærmen beskadiges.



- VESA-vægmonteringssæt (75 x 75 mm) skal købes særskilt.
- Brug kun UL/CSA/GS-godkendte vægmonteringsbeslag med minimums vægt/belastning på 22,7 kg (50 pund) (skruestørrelse: M4 x 12 mm).

2.3 Justering af skærmen

- For at opnå den optimale visning anbefaler vi, at du ser på hele skærmens visningsflade mens du justerer skærmen til den vinkel, der er mest komfortabel for dig.
- Hold på stativet for at undgå, at skærmen falder, mens du ændrer vinklen.
- Den anbefalede justeringsvinkel er $+20^\circ$ til -5° .

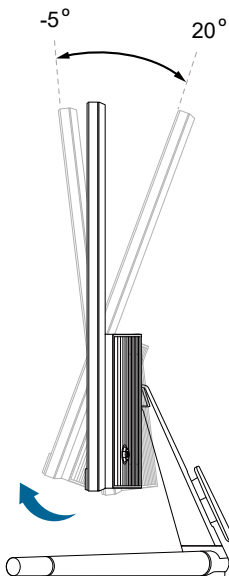

Det er normal at skærmen ryster lidt når du justere vinklen.

2.4 Tilslutning af kablerne

Forbind kablerne som følgende:

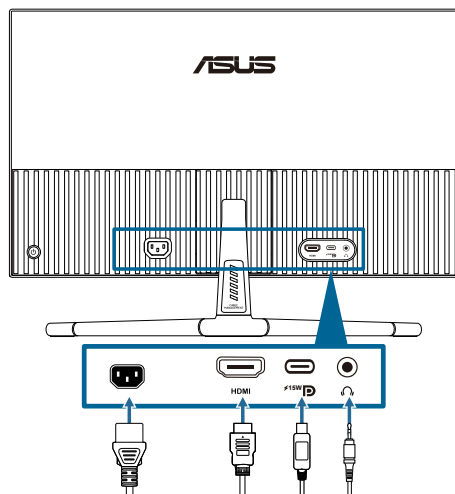

- **Sådan forbindes el-ledningen:** Forbind den ene ende af el-ledningen til AC indgangsstikket på skærmen, og den anden til en stikkontakt.
- **Sådan tilsluttes HDMI/USB-C-kablet:**
 - a. Sæt den ene ende af HDMI/USB-C-kablet i HDMI/USB-C-stikket på skærmen.
 - b. Sæt den anden ende af HDMI/USB-C-kablet i HDMI/USB-C-stikket på enheden.



Det anbefales at bruge et USB-certificeret Type-C-kabel. Hvis signalkilden understøtter DP Alt-funktionen, kan den bruges med alle video- og lydssignaler.

- **Sådan bruges hovedtelefonerne:** Forbind stik-enden af hovedtelefonerne til hovedtelefonstikket, hvis et HDMI/USB-C-signal er tilsluttet.





Når kablerne er forbundet, kan du vælge det ønskede signal i punktet **Signal** i skærmmenuen.



Hvis strømkablet eller tilslutningskablerne skal skiftes, skal du kontakte ASUS kundeservice.

2.5 Sådan tændes skærmen

Tryk på tænd/sluk-knappen . Du kan se, hvor tænd/sluk-knappen sidder på side 1-2. Strømindikatoren  lyser hvid for at vise, at skærmen er tændt.

3.1 Skærmmenu (OSD)

3.1.1 Sådan konfigureres indstillingerne

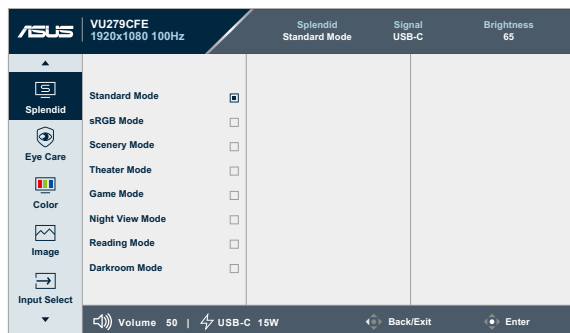

1. Tryk på 5-vejsknappen for at åbne skærmmenuen.
2. Tryk på  Menu-knappen for at åbne skærmmenuen.
3. Tryk på 5-vejsknappen som vist på skærmen for at navigere gennem funktionerne. Sæt markøren på den ønskede funktion, og tryk på knappen igen for at vælge den. Hvis den valgte funktion har en undermenu, skal du bruge op- og ned-knapperne til at navigere gennem funktionerne i undermenuen. Sæt markøren på den ønskede funktion i undermenuen, og tryk på knappen for at åbne den.
4. Tryk 5-vejsknappen op og ned for at justere den valgte funktion.
5. For at lukke skærmmenuen og gemme ændringerne, skal du trykke 5-vejsknappen til venstre gentagne gange, indtil skærmmenuen lukker. Gentag trin 1-4 for, at justere andre funktioner.

3.1.2 Introduktion af punkterne i skærmmenuen

1. Splendid

Denne funktion indeholder 8 underfunktioner, der kan vælges efter eget ønske. Hver tilstand har en nulstillingsfunktion, der kan bruges til at bevare din indstilling eller gå tilbage til den forudindstillede tilstand.

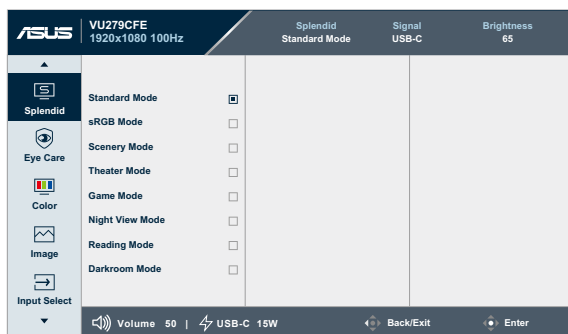

- **Standard Mode (Standard):** Dette er det bedste valg til redigering med Splendid Video Enhancement.



Standard Mode-funktionen er i overensstemmelse med kravene i Energy Star®.

- **sRGB Mode (sRGB):** Dette er det bedste valg, hvis du ønsker at se billeder eller grafik fra en pc.
- **Scenery Mode (Landskab):** Dette er det bedste valg til visning af landskabsbilleder med Splendid Video Enhancement.
- **Theater Mode (Biograf):** Dette er det bedste valg til film med Splendid Video Enhancement.
- **Game Mode (Spil):** Dette er det bedste valg til spil med Splendid Video Enhancement.
- **Night View Mode (Natvisning):** Dette er det bedste valg til spil og film med mørke scener med Splendid Video Enhancement.
- **Reading Mode (Læsetilstand):** Dette er det bedste valg, hvis du skal læse en bog.
- **Darkroom Mode (Mørkekammer):** Dette er det bedste valg for omgivelser med svagt lys.



- På funktionen Standard er det ikke muligt, at konfigurere følgende funktioner: Farvemætning, Skarphed, ASCR.
- På funktionen sRGB er det ikke muligt, at konfigurere følgende funktioner: Lysstyrke, Kontrast, Farvemætning, Farvetemp., Skarphed, ASCR.
- På funktionen Læsning er det ikke muligt, at konfigurere følgende funktioner: Kontrast, Farvemætning, Farvetemp., ASCR.

2. EyeCare

På denne funktion kan du justere indstillingerne, for bedre at beskytte dine øjne.



- **Blue Light Filter (Blåt lysfilter):** På denne funktion kan du justere det blå lysfilter fra 0 til maks.
 - * **0:** Ingen ændringer.
 - * **Maks.:** Jo højere niveauet er, jo mere reduceret blå lysemission. Når det blå lysfilter er slået til, importeres standardindstillingerne fra standardfunktionen automatisk. Udover den maksimale styrke, kan lysstyrken indstilles af brugeren. Den maksimale styrke er den optimerede indstilling. Brightness (Lysstyrken) kan ikke indstilles af brugeren.



For at aktivere denne funktion, skal du gøre følgende: Sluk for Ambient Effect (Omgivende effekt).



Der henvises til følgende for at undgå belastning af øjnene:

- Brugeren bør holde pause fra skærmen en gang imellem efter længere tids brug. Det tilrådes at tage korte pauser (5 min) ca. hver time, hvis du arbejder med computeren i længere tid. Det er mere effektivt at tage korte men hyppige pauser end en enkelt længere.
 - For at minimere øjenbelastning og tørre øjne bør du hvile øjnene en gang imellem ved at fiksere på noget, der befinder sig langt væk.
 - Øjenøvelser kan afhjælpe trætte øjne. Gentag disse øvelser ofte. Hvis du fortsat har belastning af øjnene, skal du søge læge. Øjenøvelser: (1) Kig skiftevis op og ned (2) Rul langsomt med øjnene (3) Bevæg øjnene diagonalt.
 - Kraftigt blå lys kan medføre øjenbelastninger og AMD (Age-Related Macular Degeneration - aldersrelateret degenerering af macula). Det blå lysfilter reducerer 70 % (maks.) skadeligt blå lys for, at undgå CVS (Computer Vision Syndrome), når brugeren skruer helt op for det blå lysfilter.
-

- **Rest Reminder (Hvilepåmindelse):** Denne funktion giver dig en hvilepåmindelse, afhængigt af hvor længe du har indstillet din arbejdstid. Hvis du fx indstiller en arbejdstid på 30 minutter, vises en pop-up-påmindelse øverst til venstre på skærmen i 5 sekunder, når tiden er gået. Tryk på en vilkårlig tast for, at fjerne denne påmindelse fra skærmen.



Når denne funktion deaktiveres, kan følgende funktioner ikke bruges: Splendid Demo Mode, GamePlus og QuickFit.

- **Color Augmentation (Farveforøgelse):** Farveforøgelsens justeringsområde går fra 0 til 100.



Denne funktion kan ikke bruges på sRGB Mode (sRGB-tilstand) under Splendid (Strålende).

3. Color (Farve)

I denne menu kan du vælge de ønskede farveindstillinger.

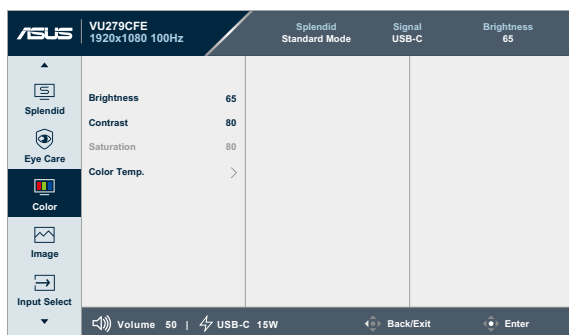

- **Brightness (Lysstyrke):** Justeringsområdet går fra 0 til 100.



Denne funktion kan ikke bruges, når punktet Omgivende effekt slås til.

- **Contrast (Kontrast):** Justeringsområdet går fra 0 til 100.
- **Saturation (Farvemætning):** Justeringsområdet går fra 0 til 100.
- **Color Temp. (Farvetemperatur):** Indeholder fire funktioner, herunder **Cool (Kold)**, **Normal**, **Warm (Varm)** og **User Mode (Bruger)**.

4. Image (Billede)

I denne menu kan du indstille alle billedrelaterede indstillinger.



- **Sharpness (Skarphed):** Justeringsområdet går fra 0 til 100.
- **Trace Free:** Justerer skærmens svartid.
- **Aspect Control (Billedforhold):** Juster billedforholdet til **Full (Fuld)** eller **4:3**.



4:3 kan kun vælges, når indgangskilden er i 4:3 format.

- **ASCR:** Slår ASCR Smart (ASUS Smart Contrast Ratio) funktionen til og fra.
- **Motion Sync (Bevægelsessynkronisering):** Gør billedet tydeligere, når du ser film. Bemærk venligst, at denne funktion kun kan bruges, når opdateringshastigheden er 75 Hz ~ 100 Hz. Dette omfatter to funktioner: **Normal funktion** og **avanceret funktion**, som kan give forskellige effekter.



For at aktivere denne funktion, skal du gøre følgende: Sluk for HDR og din enhed.



- Når denne funktion aktiveres, skruer systemet automatisk ned for lysstyrken.
 - Hvis Adaptive-Sync er slået til, er det ikke muligt at vælge Motion Sync (Bevægelsessynkronisering).
 - For at aktivere denne funktion, skal du gøre følgende: Sluk for Ambient Effect (Omgivende effekt).
-

- **Adaptive-Sync:** Giver en grafikkilde (HDMI), der understøtter AMD FreeSync, mulighed for at løbende at indstille skærmens opdateringshastighed i henhold til den typiske billedhastighed, hvilket er strømbesparende og giver et flimmerfrit billede næsten ud forsinkelser.



Denne funktion kan ikke vælges, når Motion Sync (Bevægelsessynkronisering) slås til.

5. Input Select (Valg af indgang)

På denne funktion kan du vælge den ønskede indgangskilde.

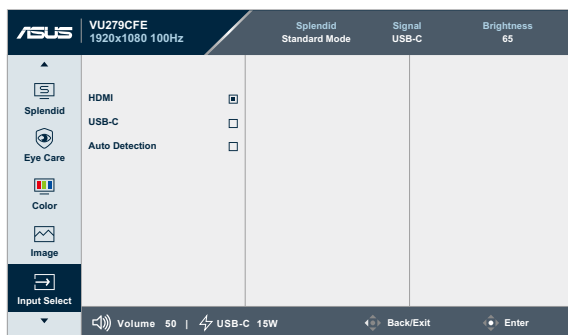

- **Auto Detection (Automatisk registrering):** Skærmen registrerer automatisk andre aktive signaler, når det aktuelle indgangssignal ikke er aktiv.

6. Settings (Indstillinger)

Her kan du justere systemet.

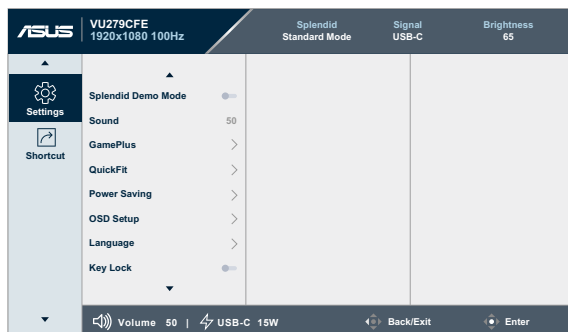

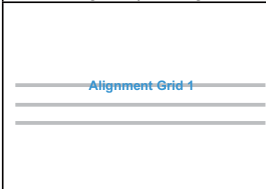
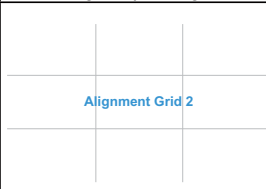

- **Splendid Demo Mode:** Aktiver demo-tilstanden for Splendid-funktionen.
- **Sound (Lyd):**
 - * Juster **Volume (Lydstyrke)** fra 0 til 100.
 - * Slå lyden **til** og **fra**.
- **GamePlus:** Funktionen GamePlus indeholder en værktøjskasse, og skaber et bedre spillemiljø for brugerne, når man spiller forskellige spil.
 - * **Corsshair (Sigtekorn):** Med sigtekornet, der har seks forskellige indstillinger, kan du vælge det, der passer bedst til spillet, du spiller.
 - * **Timer:** Timeren kan placeres foroven til venstre på skærmen, så du kan holde styr på spilletiden.
 - * **FPS Counter (FPS-tæller):** FPS-tælleren (billeder pr. sekund) fortæller dig, hvor jævnt spillet kører.
 - * **Display Alignment (Skærmtilpasning):** Skærmmjusteringen viser tilpasningslinjer på 4 sider af skærbilledet, der er et let og praktisk værktøj, hvis du sætte flere skærme sammen.

- **QuickFit:** Giver dig mulighed for at se en forhåndsvisning af dokumentet eller billedlayoutet direkte på skærmen, uden at skulle udskrive testkopier.
 - * **Tilpasning:** Gør det lettere for designere og brugere at organisere indholdet og layoutet på en side, så de opnår et ensartet udseende.

Feltvisning til tilpasning1	Feltvisning til tilpasning 2
	

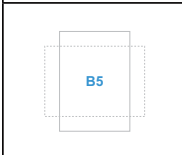
- * **Papirstørrelse:** Giver brugeren mulighed for at se dokumentet i originalstørrelsen på skærmen.

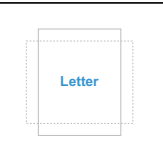
B5	A4	Letter
		

- * **Foto:** De forskellige billedstørrelser der vises, giver fotografer og andre brugere mulighed for, at se og redigere deres billeder i deres præcise og faktiske størrelser på skærmen.

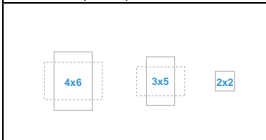
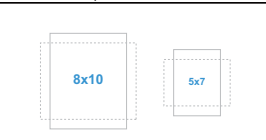
Foto 4x6, 3x5, 2x2	Foto 8x10, 5x7
	

- **Power Saving (Strømbesparing):** Sænker strømforbruget. Standardindstillingen er "Dyb niveau". Hvis "Dybt niveau" vælges, fastsættes den maksimale lysstyrke og Splendid-funktionen sættes fast på "Standard funktion".

- **OSD Setup (Opsætning af OSD):**
 - * Juster **OSD Timeout (Tidsudløb på skærmmenuen)** fra 10 til 120 sekunder.
 - * Aktiver eller deaktiver **DDC/CI** funktionerne.
 - * Juster baggrunden i skærmmenuen fra **Opaque (Uigennemsigtig)** til **Transparent (Gennemsigtig)**.
- **Language (Sprog):** Der kan vælges mellem 23 sprog, herunder engelsk, fransk, tysk, italiensk, spansk, hollandsk, portugisisk, russisk, tjekkisk, kroatisk, polsk, rumænsk, ungarsk, tyrkisk, forenklet kinesisk, traditionelt kinesisk, japansk, koreansk, thai, indonesisk, persisk, ukrainsk, vietnamesisk.
- **Key Lock (Tastaturlås):** Til at deaktivere alle funktionstaster. Hold 5-vejsknappen ned i mindst 5 sekunder, for at slå knaplåsfunktionen fra.
- **Information (Oplysninger):** Viser skærmoplysningerne.
- **Power Indicator (Strømindikator):** Slår LED-strømindikatoren til og fra.
- **Ambient Effect (Omgivende effekt):** Synkroniserer skærmens lysstyrke med ændringer i det omgivende lys.



-
- For at slå denne funktion til, skal du gøre følgende: Slå Motion Sync (Bevægelsessynkronisering) fra og sæt Blue Light filter (Blåt lysfilter) på 0.
 - Denne funktion kan ikke vælges, sensoren til funktionen Ambient Effect (Omgivende effekt) tildækkes.
-

- **Power Key Lock (Lås tænd/sluk-knappen):** Slå tænd/sluk-knappen til og fra.
- **All Reset (Nulstil alt):** Hvis du vælger "Ja", kan indstillingerne gendannes til standardindstillingerne.

7. Shortcut (Genvej)

Angiver funktionerne til genvejsknapperne 1 og 2.

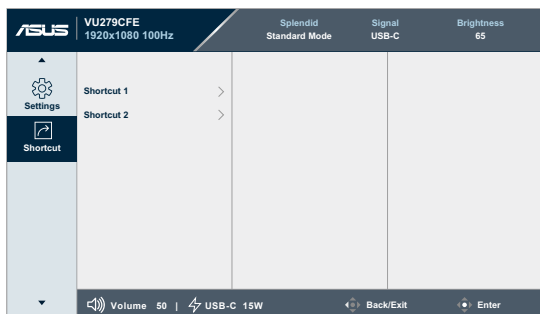

- **Shortcut 1 (Genvej 1)/Shortcut 2 (Genvej 2):** Vælger en funktion til knapperne Genvej 1 og 2.



Når en bestemt funktion er valgt eller aktiveret, virker genvejsknappen muligvis ikke. Funktioner, der kan bruges til genvejsknapperne: Blue Light Filter (Blåt lysfilter), Splendid, Brightness (Lysstyrke), Contrast (Kontrast), Input Select (Valg af indgang), Color Temp. (Farvetemp.), Volume (Lydstyrke), QuickFit, GamePlus, Rest Reminder (Pausepåmindelse), Color Augmentation (Farveforøgelse), Energy Saving (Energibesparelse).

3.2 Specifikationsoversigt

Skærmtype	TFT LCD
Panelstørrelse	27" (16:9, 68,60 cm) bredskærm
Maks. opløsning	1920 x 1080
Pixelafstand	0,3114 mm x 0,3114 mm
Lysstyrke (typisk)	250 cd/m ²
Kontrastforhold (Typ.)	1300:1
Synsvinkel (H/V) CR>10	178°/178°
Skærmfarver	16,7 M (RGB 6 bits + Hi-FRC)
Svartid	5 ms (GTG)/1 ms (MPRT)
Valgmuligheder i farvetemperatur	4 farvetemperaturer
Digital indgang	HDMI v1.4 x 1, USB-C
Digital udgang	Nej
Hovedtelefonstik	Ja
Lydingang	Nej
Højttaler (indbygget)	Nej
Strøm LED	Hvid (Til)/Gul (Standby)
Hældning	+20° ~ -5°
VESA-vægophæng	75 x 75 mm
Kensington-lås	Ja
Spænding i vekselstrømsindgang	AC: 100~240V
Strømforbrug	Tændt: 14,7 W**, Standby: ≤ 0,5 W , Slukket: 0,3 W
Driftstemperatur	0°C~40°C
Temperatur (ikke i drift)	-20°C~+60°C
Mål (B x H x D) uden stativ	611,3 mm x 363,7 mm x 46,5 mm
Mål (B x H x D) med stativ	611,3 mm x 484,5 mm x 202,5 mm (højeste) 611,3 mm x 459,5 mm x 202,5 mm (midten) 611,3 mm x 434,5 mm x 202,5 mm (laveste) 690 mm x 138 mm x 431 mm (pakke)
Vægt (ca.)	4,8 kg (netto), 4,3 kg (netto, uden stativ), 7,5 kg (brutto)
Flere sprog	23 sprog (engelsk, fransk, tysk, italiensk, spansk, hollandsk, portugisisk, russisk, tjekkisk, kroatisk, polsk, rumænsk, ungarsk, tyrkisk, forenklet kinesisk, traditionelt kinesisk, japansk, koreansk, thai, indonesisk, persisk, ukrainsk, vietnamesisk)

Tilbehør	Startvejledning, garantibevis, strømledning, HDMI-kabel (ekstraudstyr), USB C til C-kabel (ekstraudstyr), L-formet skruetrækker (ekstraudstyr), 5 skruer
Overholdelse og standarder	cTUVus, FCC, ICES-3, EPEAT Gold, CB, CE, ErP, WEEE, EU Energy, ISO 9241-307, UkrSEPRO, Ukraine Energy, CU, CCC, CEL, BSMI, RCM, MEPS, VCCI, PSE, PC Recycle, J-MOSS, KC, KCC, KMEPS, Energy Star®, TCO, RoHS, CEC, Windows 10/11 WHQL, TÜV Flicker Free, TÜV Low Blue Light, Vietnam MEPS

***Specifikationerne kan ændres uden varsel.**

****Strømforbrug når enheden er tænd som angivet i Energy Star 8.0-versionen.**

3.3 Ydre mål

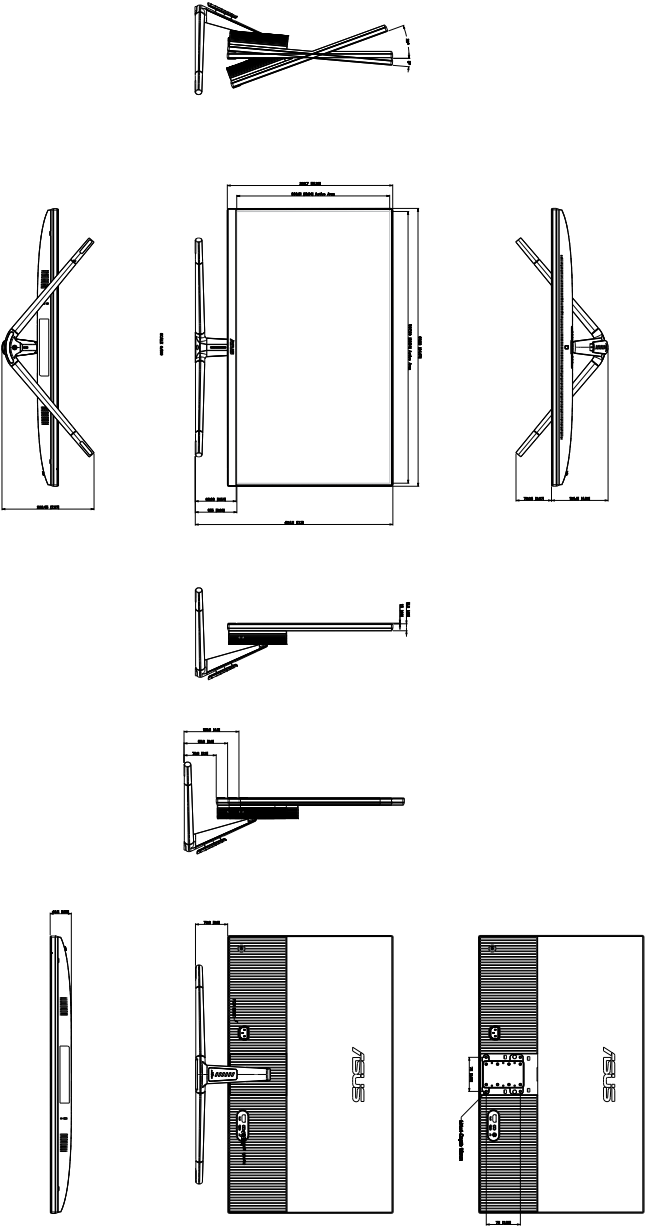

ASUS VU279CFE Outline Dimension
*Unit: mm(inch)

3.4 Fejlfinding (FAQ)

Problem	Mulig løsning
Tændt-LED ikke tændt	<ul style="list-style-type: none">• Tryk på knappen  for at kontrollere, om skærmen er i ON-tilstand.• Kontroller, at strømledning er sluttet korrekt til skærmen og stikkontakten.• Tjek om stikkontakten er tændt.
Tændt-LED'en lyser gult og der er intet billede på skærmen	<ul style="list-style-type: none">• Kontroller, om skærmen og computeren er i ON tilstand.• Kontroller, at signalkablet er korrekt forbundet til skærmen og til computeren.• Efterse signalkablet og kontroller, at ingen af benene er bøjedede.• Slut computeren til en anden skærm for at kontrollere, at computeren fungerer korrekt.
Skærbilledet er for mørkt eller for lyst	<ul style="list-style-type: none">• Justér indstillingerne for Contrast (kontrast) og Brightness (lystyrke) via OSD.
Skærbilledet springer rundt eller der kan ses bølger i billedet	<ul style="list-style-type: none">• Kontroller, at signalkablet er korrekt forbundet til skærmen og til computeren.• Fjern elektriske apparater, der kan forårsage elektrisk forstyrrelse.
Skærbilledets farver har defekter (hvid ser ikke ud som hvid)	<ul style="list-style-type: none">• Efterse signalkablet og kontroller, at ingen af benene er bøjedede.• Udfør alle nulstillinger via skærmmenuen.• Juster R/G/B-farveindstillingen eller vælg farvetemperaturen via OSD.
Ingen lyd, eller lyden er lav	<ul style="list-style-type: none">• Sørg for, at HDMI/USB-C-kablet er ordentligt sluttet til skærmen og computeren.• Juster lydindstillingen både på skærmen og HDMI/USB-C-enheden.• Sikre, at driveren for computerens lydkort er installeret korrekt og aktiveret.

3.5 Understøttede driftsfunktioner

Opløsningsfrekvens	Horizontal frekvens (KHz)	Vertikal frekvens (Hz)	Pixel (MHz)
640 x 480	31,47(N)	59,94(N)	25,18
640 x 480	37,87(N)	72,82(N)	31,5
640 x 480	37,5(N)	75,00(N)	31,5
720 x 400	31,47(N)	70,08(P)	28,32
800 x 600	35,16(P)	56,25(P)	36
800 x 600	37,88(P)	60,32(P)	40
800 x 600	48,08(P)	72,12(P)	50
800 x 600	46,86(P)	75,00(P)	49,5
832 x 624	49,72(P/N)	74,55(P/N)	57,28
848 x 480	31,0(P)	60(P)	33,75
1024 x 768	48,36(N)	60,00(N)	65
1024 x 768	56,476(N)	70,069(N)	75
1024 x 768	60,02(N)	75,00(N)	78,75
1152 x 864	67,5(P/N)	75(P/N)	108
1280 x 720	44,77(N)	60	74,5
1280 x 768	47,8(N)	60(N)	79,5
1280 x 768	60,3(P)	75(P)	102,25
1280 x 800	49,7(N)	60(P)	84,5
1280 x 960	60,00(P)	60,00(N)	108
1280 x 1024	63,98(P)	60,02(P)	108
1280 x 1024	79,98(P)	75,02(P)	135
1366 x 768	47,712(P)	59,79(P)	85,5
1400 x 1050	65,3(N)	60(P)	121,75
1440 x 900	55,94(N)	59,89(P)	106,5
1680 x 1050	65,29(N)	60,00(P)	146,25
1920 x 1080	67,5(P)	60,00(P)	148,5
1920 x 1080	83,925	75	167,85
1920 x 1080	95,54	85	191,08
1920 x 1080	106,875	95	222,3
1920 x 1080	109,004	100	221,28

"P" / "N" står for "Positiv" og "Negativ" poler på indgående H-synkronisering / V-synkronisering (indgangstiming).

Når skærmen står på videofunktionen (dvs. den ikke viser data), skal følgende HD-funktioner understøttes ud over SD-video.

Opløsning	Vertikal frekvens (Hz)
1920 x 1080	50 Hz
	59,94 Hz
	60 Hz
1440 x 480p	59,94 Hz
	60 Hz
1440 x 576p	50 Hz
1280 x 720p	50 Hz
	59,94 Hz
	60 Hz
720 x 576p	50 Hz
720 x 480p	59,94 Hz
	60 Hz
640 x 480p (VGA)	59,94 Hz
	60 Hz